

# Relés de Estado Sólido

## Controladores monofásicos de conmutación proporcional con Disipador Integrado

### Modelos RGC1P..AA., RGC1P..V..



- Contactores estáticos con conmutación analógica CA de 1 fase
- Modo de operación seleccionable:
  - Ángulo de fase
  - Ciclos completos (1, 4 o 16)
  - Ciclo completo avanzado
  - Arranque suave
- Tensión nominal: hasta 660 VCA
- Intensidad nominal: hasta 63 ACA
- Entradas de control: 4-20 mA, 0-5V, 1-5V, 0-10V, potenciómetro externo
- Protección de la salida con varistor integrado
- Indicación LED para carga activada
- Intensidad nominal de cortocircuito 100kA, según UL508
- Montaje a carril DIN o en panel



## Descripción del Producto

La serie RGC1P de contactores de estado sólido (con disipador integrado) permite controlar la potencia de salida de cargas monofásicas con una entrada de control analógica. La conexión de entrada cubre una amplia gama de rangos de tensión e intensidad. Además es posible la configuración local mediante un potenciómetro. Realiza diferentes modos de conmutación, seleccionables con el potenciómetro del

frontal: control del ángulo de fase, control de ciclo completo, control de ciclo completo avanzado, específico para calefactores infrarrojos de onda corta, y arranque suave para limitar la corriente de cargas con un coeficiente alto de temperatura. La salida de RGC1P está protegida contra sobretensiones mediante varistores integrados. Dos LEDs en el frontal indican el estado de la carga y del control.

Las especificaciones están referidas a una temperatura ambiente de 25°C, a no ser que se especifique lo contrario.

## Selección del Modelo

### Código de Pedido

**RGC 1 P 60 V 42 E D**

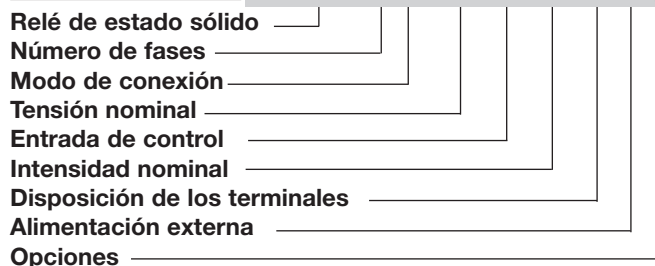

Relé estático con disipador	Modo de conexión	Tensión nominal (Ue), Tensión de bloqueo	Entrada de control <sup>1</sup>	Intensidad nominal <sup>2</sup> a 40°C, I <sup>2</sup> t	Disposición de terminales	Alimentación externa (Us)	Opciones
RGC1: monofásico	P: Proporcional	23: 85 - 265 VCA, 800 Vp	AA: 4-20 mAACC	12: 15 ACA, 1800 A²s 30: 30 ACA, 1800 A²s 42: 43 ACA, 18000 A²s 50: 50 ACA, 3200 A²s 62: 63 ACA, 18000 A²s	E: Contactor	D: 24 VCC/CA A: 90-250 VCA	T: Cubierta a prueba de manipulaciones y sello incluidos en el envío
		48: 190 - 550 VCA, 1200 Vp	V: 0-5 VCC 1- 5 VCC 0-10 VCC Potenciómetro externo				
		60: 410 - 660 VCA, 1200 Vp					

1: El tipo de entrada "V" necesita alimentación externa Us  
2: Ver curvas de disipación

## Guía de Selección

Tensión de salida, Ue	Entrada de control	Alimentación externa, Us	Conexión de potencia	Intensidad nominal de funcionamiento (valor I <sup>2</sup> t)				
				Anchura del equipo				
				15 ACA (1800 A <sup>2</sup> s) 35 mm	30 ACA (1800 A <sup>2</sup> s) 35 mm	43 ACA (18000 A <sup>2</sup> s) 35 mm	50 ACA (3200 A <sup>2</sup> s) 70 mm	63 ACA (18000 A <sup>2</sup> s) 70 mm
85 - 265 VCA	AA: 4-20 mA <sub>ACC</sub>	-	A tornillo	RGC1P23AA12E	RGC1P23AA30E	-	-	-
			Con mordaza	-	-	RGC1P23AA42E RGC1P23AA42ET	RGC1P23AA50E	RGC1P23AA62E
	V: 0-10V, 0-5V, 1-5VDC, pot	24 VCC/CA	A tornillo	RGC1P23V12ED	RGC1P23V30ED	-	-	-
			Con mordaza	-	-	RGC1P23V42ED RGC1P23V42EDT	RGC1P23V50ED	RGC1P23V62ED
		90-250 VCA	A tornillo	RGC1P23V12EA	RGC1P23V30EA	-	-	-
			Con mordaza	-	-	RGC1P23V42EA	-	RGC1P23V62EA
190 - 550 VCA	AA: 4-20 mA <sub>ACC</sub>	-	A tornillo	RGC1P48AA12E	RGC1P48AA30E	-	-	-
			Con mordaza	-	-	RGC1P48AA42E RGC1P48AA42ET	RGC1P48AA50E	RGC1P48AA62E
	V: 0-10V, 0-5V, 1-5VDC, pot	24 VCC/CA	A tornillo	RGC1P48V12ED	RGC1P48V30ED	-	-	-
			Con mordaza	-	-	RGC1P48V42ED	RGC1P48V50ED	RGC1P48V62ED
		90-250 VCA	A tornillo	RGC1P48V12EA	RGC1P48V30EA	-	-	-
			Con mordaza	-	-	RGC1P48V42EA	-	RGC1P48V62EA
410 - 660 VCA	AA: 4-20 mA <sub>ACC</sub>	-	A tornillo	-	RGC1P60AA30E	-	-	-
			Con mordaza	-	-	RGC1P60AA42E	-	RGC1P60AA62E
	V: 0-10V, 0-5V, 1-5VDC, pot	24 VCC/CA	A tornillo	-	RGC1P60V30ED	-	-	-
			Con mordaza	-	-	RGC1P60V42ED	-	RGC1P60V62ED
		90-250 VCA	A tornillo	-	RGC1P60V30EA	-	-	-
			Con mordaza	-	-	RGC1P60V42EA	-	RGC1P60V62EA

## Especificaciones Generales

	RGC1P..AA	RGC1P..V
Rango de frecuencia de funcionamiento	45 a 65 Hz	45 a 65 Hz
Factor de potencia	> 0,7 a tensión nominal	> 0,7 a tensión nominal
Grado de protección	IP20	IP20
LED de indicación de estado <sup>3</sup> Verde	Entrada de control <4 mA, parpadeando 0,5s ON, 0,5s OFF >4 mA, intensidad plena, la intensidad varía con la entrada	Entrada de control <0V, parpadeando 0,5s ON, 0,5s OFF >0 V, intensidad plena
	Alimentación ON(Us) No se aplica	Alimentación ON (Us) Parpadeando 0,5s ON, 0,5s OFF
	Amarillo carga ON	carga ON
Grado de contaminación	2 (contaminación no conductiva con posibilidad de condensación)	2 (contaminación no conductiva con posibilidad de condensación)
Tensión soportada por impulso nominal, U <sub>imp</sub>	6 kV (1.2/50µs)	6 kV (1.2/50µs)
Categoría de sobretensión	III (instalaciones fijas)	III (instalaciones fijas)
Aislamiento		
L1, T1, A1, A2, A3, POT, GND, Us a caja	4000 Vrms	4000 Vrms
L1, T1 a A1, A2, A3, Pot, GND, Us	2500 Vrms	2500 Vrms
Us a A1, A2, A3, POT, GND	No se aplica	No se aplica (..V..ED) 1500 Vrms (..V..EA)

3: Ver LED de indicación

## Especificaciones de Tensión de Salida

	RGC1P23..	RGC1P48..	RGC1P60..
Rango de tensión de funcionamiento (Ue)	85-265 VCA	190-550 VCA	410-660 VCA
Tensión de bloqueo	800 Vp	1200 Vp	1200 Vp
Corriente de fuga a tensión nominal	≤ 5 mACA	≤ 5 mACA	≤ 5 mACA
Varistor interno a través de la salida	Sí	Sí	Sí

## Especificaciones de Salida

	RGC1P..12	RGC1P..30	RGC1P..42	RGC1P..50	RGC1P..62
Intensidad nominal de funcionamiento por fase <sup>4</sup>					
AC-51 @ Ta=25 °C	18 ACA	30 ACA	50 ACA	58 ACA	73 ACA
AC-51 @ Ta=40 °C	15 ACA	30 ACA	43 ACA	50 ACA	63 ACA
AC-55b @ Ta=40 °C <sup>5</sup>	15 ACA	30 ACA	43 ACA	50 ACA	63 ACA
Mín. intensidad de funcionamiento	250 mACA	250 mACA	500 mACA	500 mACA	500 mACA
Número de arranques <sup>5</sup>	500	15	200	6	350
Intensidad de sobrecarga repetitiva PF = 0.7 UL508: T=40°C, t <sub>ON</sub> =1s, t <sub>OFF</sub> =9s, 50ciclos	51 ACA	84 ACA	126 ACA	126 ACA	168 ACA
Pico máx. de intensidad transitoria (I <sub>TSM</sub> ), t=10ms	600 Ap	600 Ap	1900 Ap	800 Ap	1900 Ap
I <sup>2</sup> t para fusible (t=10ms), mínimo	1800 A <sup>2</sup> s	1800 A <sup>2</sup> s	18000 A <sup>2</sup> s	3200 A <sup>2</sup> s	18000 A <sup>2</sup> s
dv/dt crítica (a T <sub>j</sub> inicial = 40°C)	1000 V/μs	1000 V/μs	1000 V/μs	1000 V/μs	1000 V/μs

4: Intensidad máx. con el disipador adecuado. Ver las tablas de selección del disipador

5: Perfil de sobrecarga para CA-55b, I<sub>e</sub>: CA-55b: 6x I<sub>e</sub> - 0.2: 50 - x; donde I<sub>e</sub> = intensidad nominal (CAA), 0.2 es la duración de la sobrecarga (6xI<sub>e</sub>) en segundos, 50 es el ciclo de trabajo en %, y x = n° de arranques. RGS1P..50: CA-55b: 180 - 0,2 : 50 - 15; RGS1P..92: CA-55b: 300 - 0,2 : 50 - 350. Consultar con Carlo Gavazzi para otros valores de sobrecarga.

## Especificaciones de Alimentación

	RGC1P..V..D	RGC1P..V..A
Rango de tensión de alimentación (Us) <sup>6</sup>	24 VCC, -15% / +20% 24 VCA, -15% / +15%	90-250 VCA -
Protección contra sobretensión	Hasta 32 VCA/CC durante 30 s	No se aplica
Protección contra inversión	Sí	No se aplica
Protección contra picos <sup>7</sup>	Sí, integrada	Sí, integrada
Máx. intensidad de alimentación	30 mA	14 mA

6. 24 CC/CA desde una fuente de alimentación clase 2

7. Ver la sección sobre Compatibilidad Electromagnética

## Especificaciones de Entrada

	RGC1P..AA	RGC1P..V
Entrada de control	4-20 mA (A1-A2)	0-10 VCC (A1-GND) 0-5 VCC (A2-GND) 1-5 VCC (A3-GND)
Valor de intensidad, mínimo	4.3 mA	-
Caída de intensidad	3.9 mA	-
Rango de pulso de tensión 0-5 VCC, 0-10 VCC 1-5 VCC	- -	0.5 VCC 1.5 VCC
Caída de tensión 0-5 VCC, 0-10 VCC 1-5 VCC	- -	0.05 VCC 1.02 VCC
Entrada potenciómetro	-	10k ohms (GND - A2 - POT)
Tiempo de inicialización máximo	280 ms	250 ms
Tiempo de respuesta (entrada a salida) Modos 1, 5, 7 Modos 2, 3, 4, 6	2 medios ciclos 3 medios ciclos	2 medios ciclos 3 medios ciclos
Caída de tensión	<10 VCC @ 20 mA	n/a
Impedancia de entrada	no aplicable	100k ohms
Linealidad (resolución de la salida)	Ver sección Características de transferencia, nota 9	
Protección contra inversión	Sí	Sí
Máxima intensidad de entrada permitida	50mA durante un máx. de 30s	-
Protección de la entrada contra picos <sup>8</sup>	Sí	Sí
Protección contra sobretensión	-	hasta 30VCC

8. Ver la sección sobre Compatibilidad Electromagnética

9. RGx1P se ha diseñado para su uso en sistemas de lazo cerrado, donde la potencia de salida se ajusta automáticamente a la entrada de control disponible del sistema.

## Características de transferencia

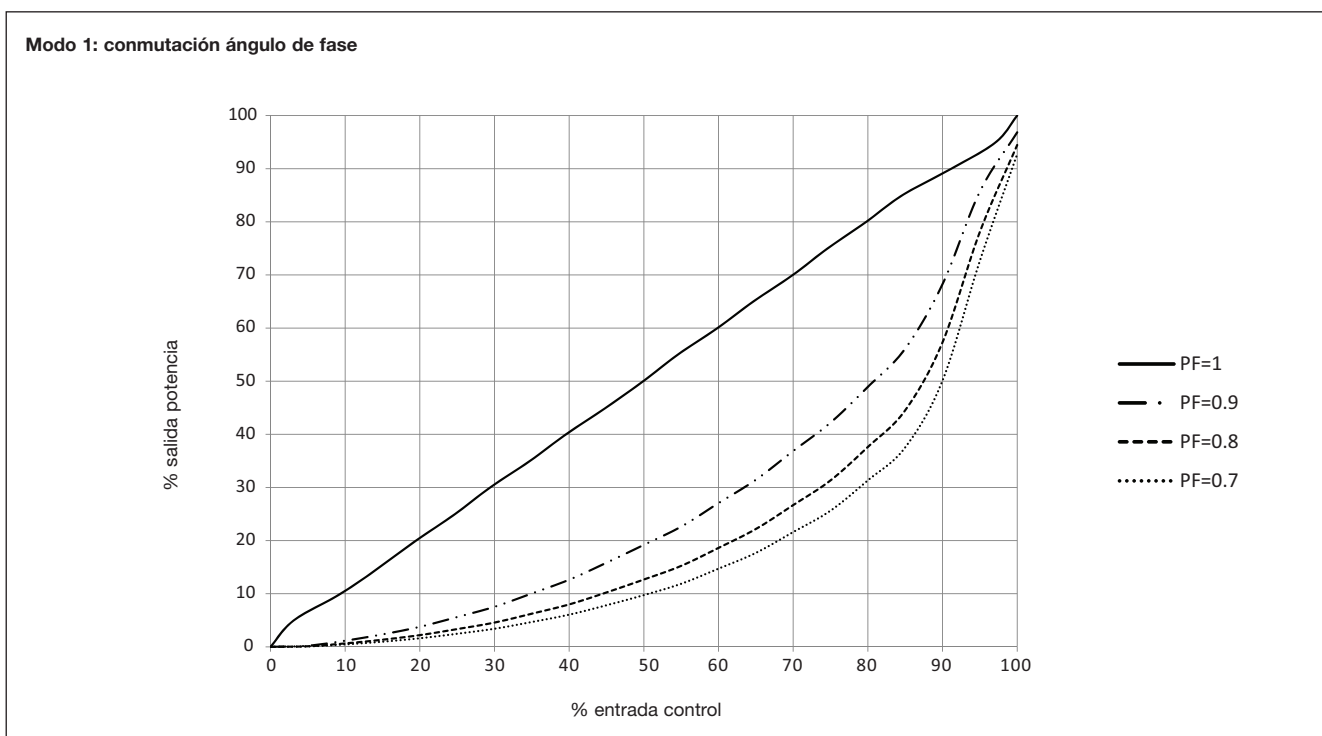

## Características de transferencia

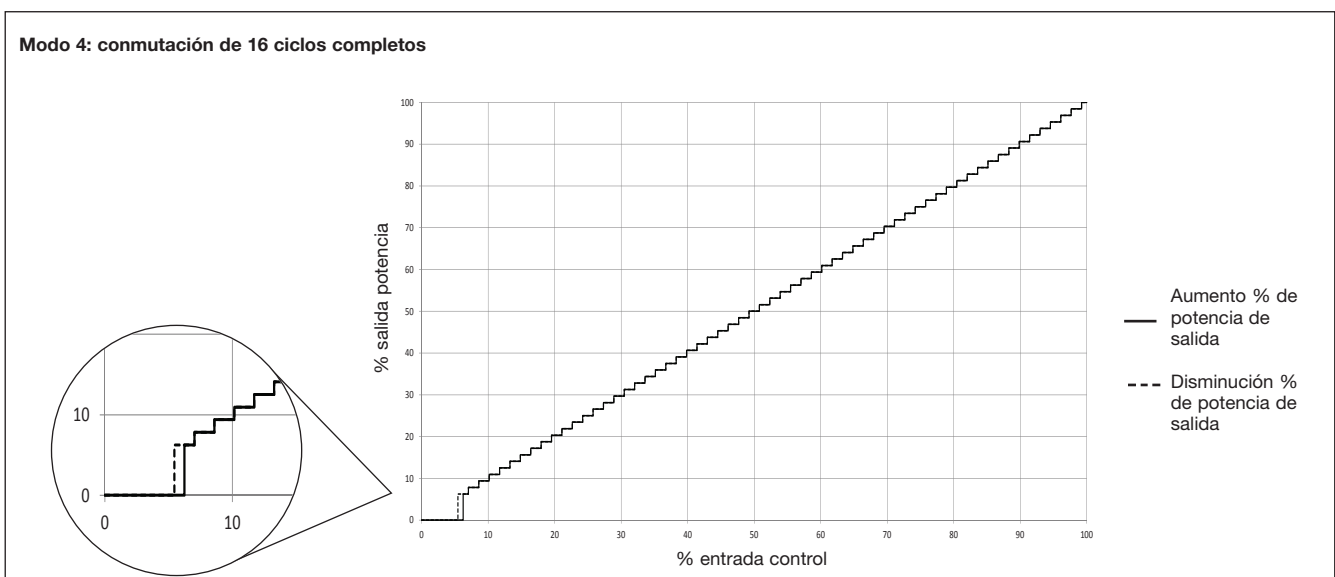
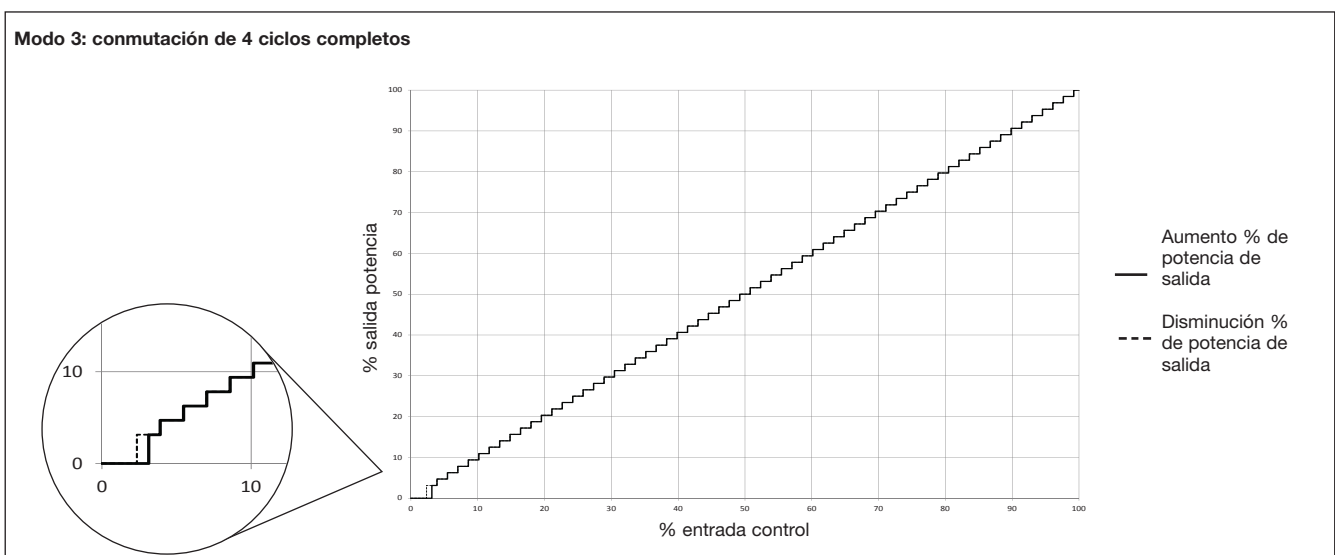
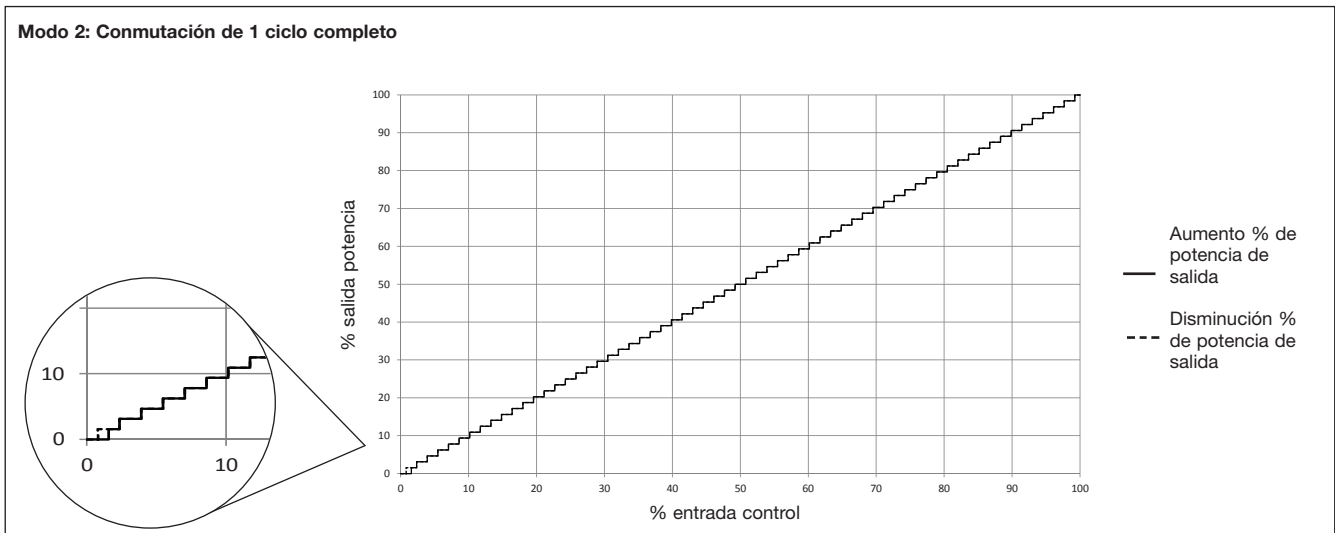

## Disipación de Potencia de Salida

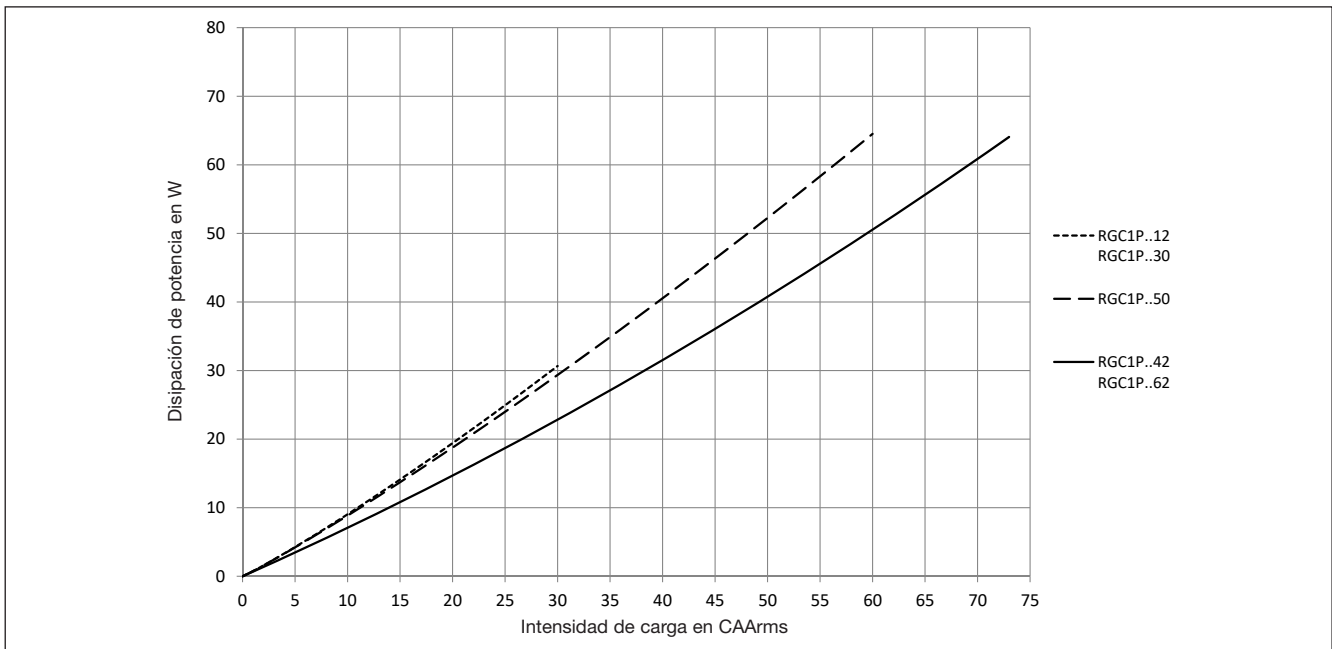

## Curva de reducción de intensidad (UL508)

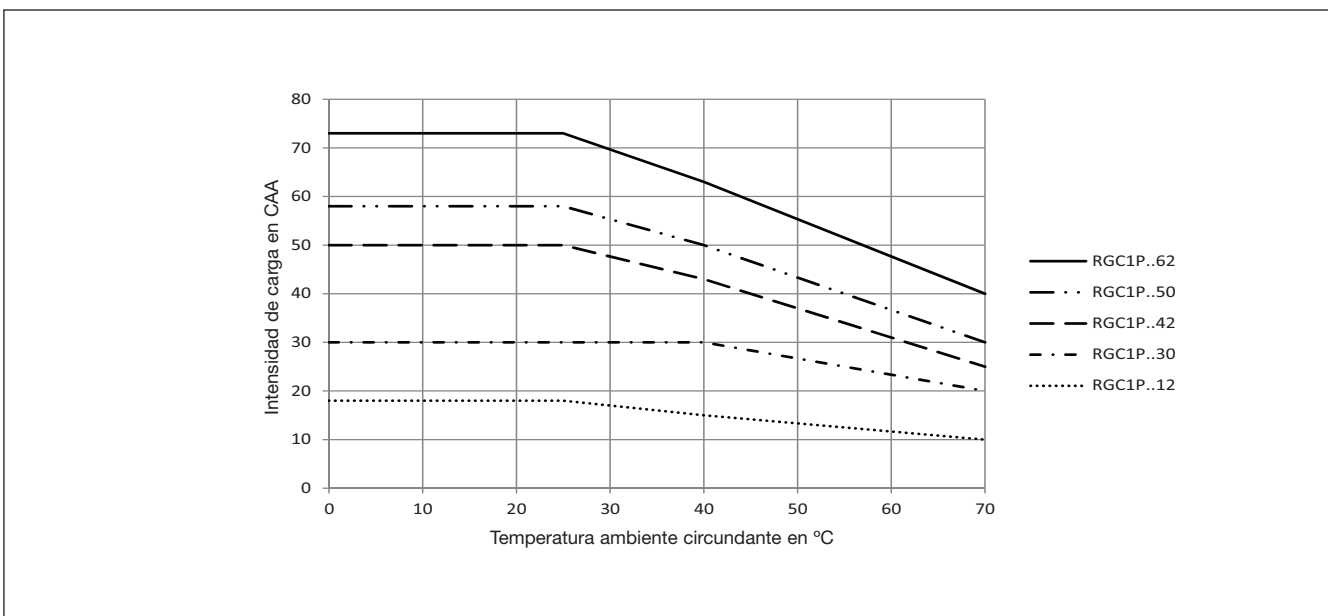

## Curvas de disipación y de espaciado

RGC1P..12

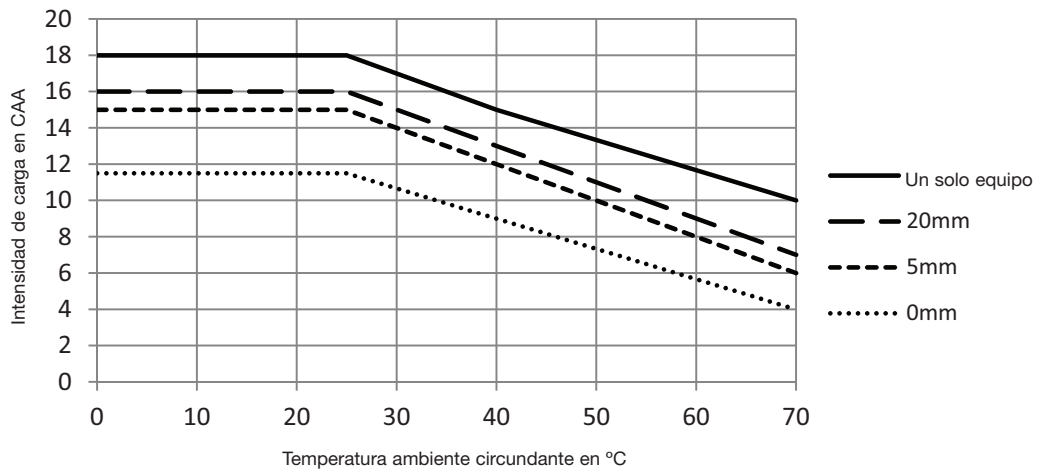

RGC1P..30

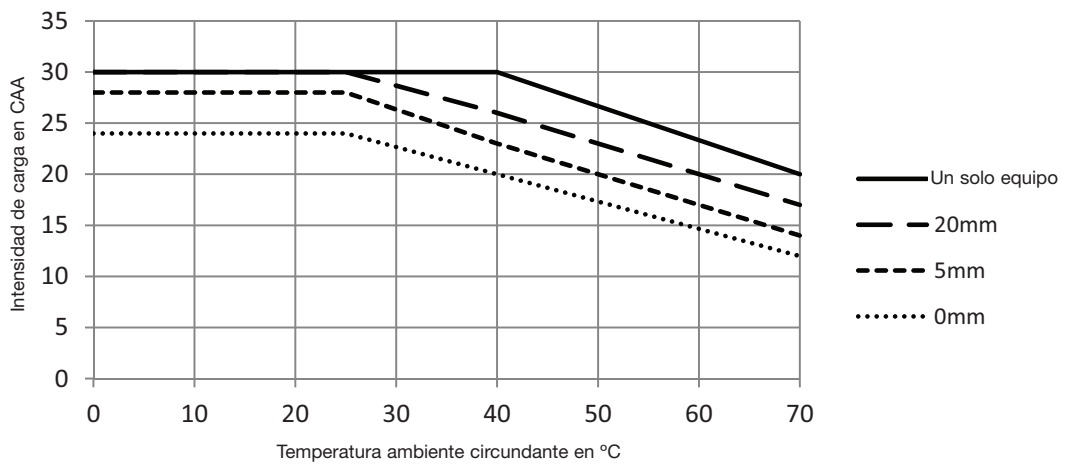

## Curvas de disipación y de espaciado

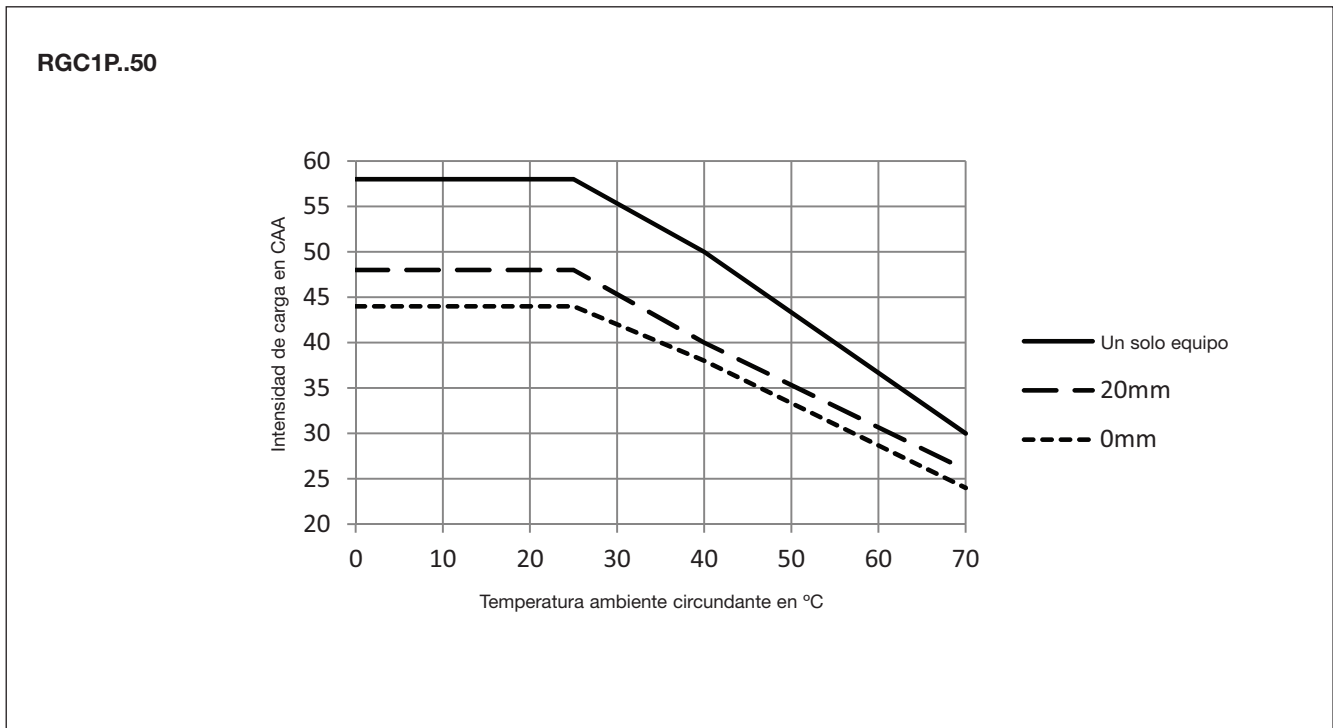
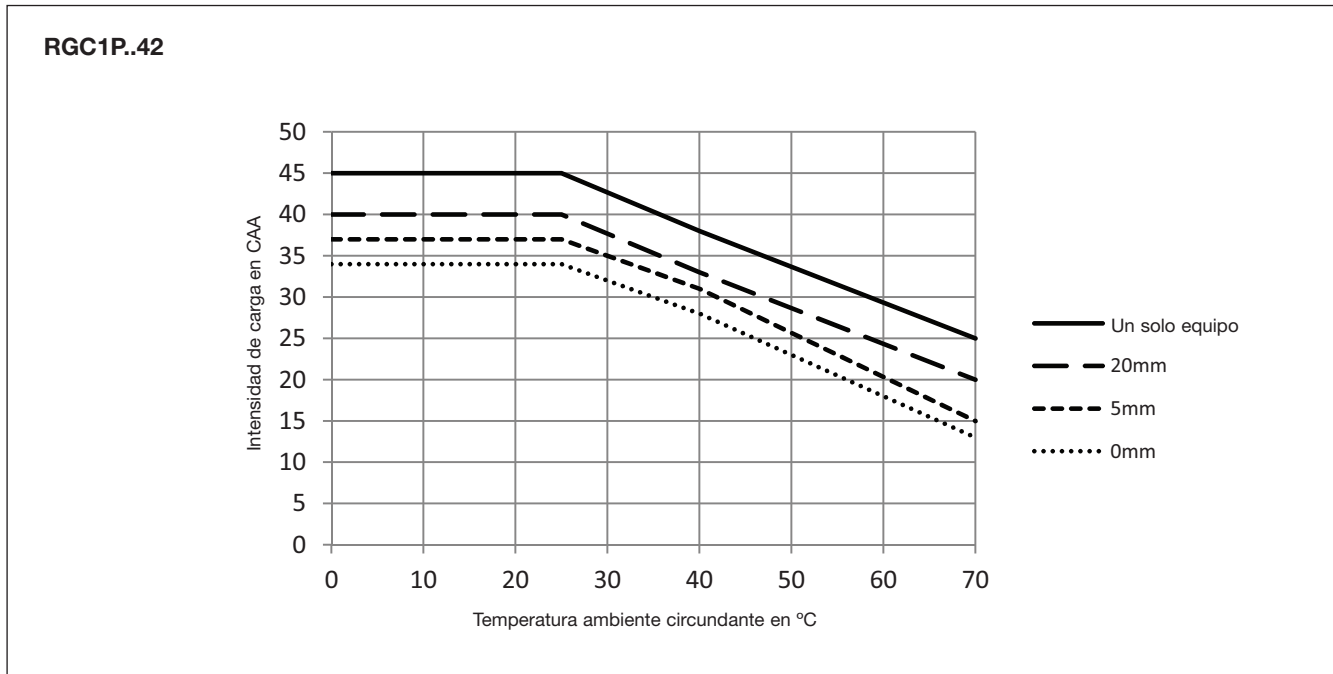



## Curvas de disipación y de espaciado

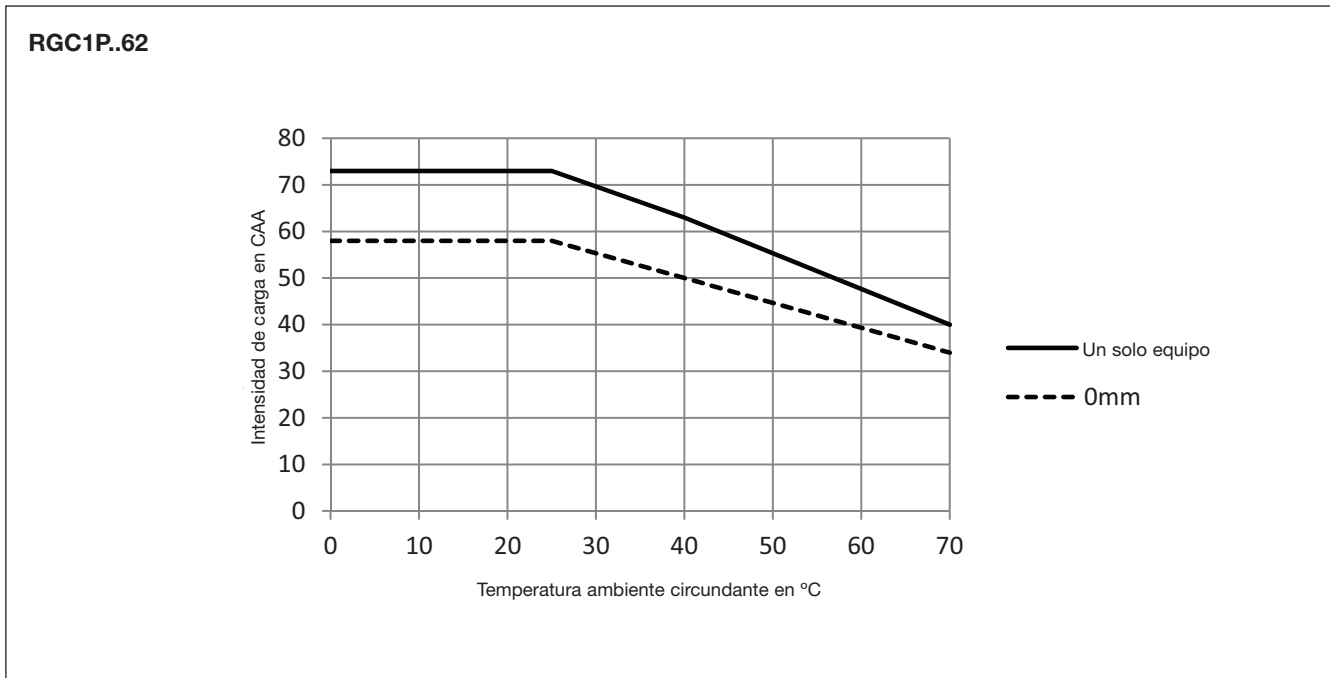

## Especificaciones del entorno y de la caja

Temperatura de funcionamiento	-40°C a +70°C (-40°F a +158°F)	Valor UL de inflamabilidad (para plásticos)	UL 94 V0 Temperatura de encendido del hilo de incandescencia, Índice de inflamabilidad del hilo incandescente conforme a los requisitos de EN 60335-1
Temperatura de almacenamiento	-40°C a +100°C (-40°F a +212°F)	Altitud de instalación	0-1000m. Por encima de 1000m, reducir linealmente la intensidad máx. de carga (FLC) en un 1% por cada 100m, hasta una altitud máx. de 2000m
UE RoHS conformidad	Sí	Peso	
China RoHS conformidad	Ver Información Ambiental (Página 23)	RGC1P..12	aprox. 225g
Resistencia a impactos (EN50155, EN61373)	15/11 g/ms	RGC1P..30, 42	aprox. 460g
Resistencia a vibraciones (2-100Hz, IEC60068-2-6, EN50155, EN61373)	2g por eje	RGC1P..50, 62	aprox. 815g
Humedad relativa	95% sin condensación a 40°C		
Material	PA66, RAL7035		

## Homologaciones

<b>Normas</b>	IEC/EN 60947-4-3	<b>Homologaciones</b>	UL Listed: UL508, NMFT E172877 cUL Listed: CSA 22.2 No.14-13, NMFT7 E172877
		<b>Valor de intensidad de cortocircuito</b>	100kArms, UL508



## Compatibilidad Electromagnética

<b>Inmunidad EMC</b>	EN 60947-4-3	<b>Inmunidad a transitorios rápidos/ráfagas</b>	EN/IEC 61000-4-4
<b>Descargas electrostáticas (ESD)</b>		Salida: 2kV, 5 kHz	Criterio de ejecución 1
<b>Inmunidad</b>	EN/IEC 61000-4-2	<b>RGC1P..AA..</b>	
Descarga de aire, 8kV	Criterio de ejecución 2	A1, A2: 2 kV, 5 kHz	Criterio de ejecución 1
Contacto, 4 kV	Criterio de ejecución 2	<b>RGC1P..V..</b>	
<b>Inmunidad a picos eléctricos</b>	EN/IEC 61000-4-5	A1, A2, A3, POT, GND: 1 kV, 5 kHz	Criterio de ejecución 1
Salida, línea a línea, 1 kV	Criterio de ejecución 2	Us: 2 kV, 5 kHz	Criterio de ejecución 1
Salida, línea a tierra, 2 kV	Criterio de ejecución 2	<b>Inmunidad a RF radiada</b>	EN/IEC 61000-4-3
A1, A2		10V/m, 80 - 1000 MHz	Criterio de ejecución 1
<b>RGC1P..AA..</b>		10V/m, 1.4 - 2.0 GHz	Criterio de ejecución 1
línea a línea, 500 V	Criterio de ejecución 2	3V/m, 2.0 - 2.7 GHz	Criterio de ejecución 1
línea a tierra, 500 V	Criterio de ejecución 2	<b>Inmunidad a RF por conducción</b>	EN/IEC 61000-4-6
A1, A2, A3, POT, GND		10V/m, 0.15 - 80 MHz	Criterio de ejecución 1
<b>RGC1P..V..</b>		<b>Inmunidad a caídas de tensión</b>	EN/IEC 61000-4-11
línea a tierra, 1 kV	Criterio de ejecución 2	0% para 0.5, 1 ciclo	Criterio de ejecución 2
Us +, Us -		40% para 10 ciclos	Criterio de ejecución 2
<b>RGC1P..V..ED</b>		70% para 25 ciclos	Criterio de ejecución 2
línea a línea, 500 V	Criterio de ejecución 2	80% para 250 ciclos	Criterio de ejecución 2
línea a tierra, 500 V	Criterio de ejecución 2	<b>Inmunidad a cortes de tensión</b>	EN/IEC 61000-4-11
Us ~		0% para 5000 ms	Criterio de ejecución 2
<b>RGC1P..V..EA</b>			
línea a línea, 1 kV	Criterio de ejecución 2		
línea a tierra, 2 kV	Criterio de ejecución 2		
<b>Emisión EMC</b>	EN 60947-4-3	<b>Emisión de campo por radio-interferencia (Radiada)</b>	EN/IEC 55011
<b>Emisión de tensión por radiointerferencia (Conducida)</b>	EN/IEC 55011	30 - 1000 MHz	Clase A (industrial)
0.15 - 30 MHz	Clase A (en entrada y alimentación externa)		

### Notas:

- Las líneas de entrada de control deben instalarse juntas para mantener la susceptibilidad del producto a interferencias de radiofrecuencia (RF)
- El uso de relés estáticos de CA puede causar radio-interferencias por conducción, según la aplicación y la intensidad de carga. Puede ser necesario el uso de filtros en la red en los casos donde deba cumplirse con los requisitos sobre la compatibilidad electromagnética (EMC). Los valores del condensador especificados en las tablas sobre los filtros deben interpretarse como una sugerencia, la atenuación del filtro dependerá de la aplicación final.
- Este equipo ha sido diseñado para uso en Clase A. El uso de este equipo en el hogar puede causar radio interferencias, en cuyo caso el usuario debe aplicar métodos adicionales de atenuación.
- Las pruebas de sobretensión en los modelos RGC..A se llevan a cabo con la señal de la impedancia de red. En el caso de que la impedancia de línea sea inferior a 40 Ohmios, se aconseja que la alimentación CA provenga de un circuito secundario donde el límite de cortocircuito entre conductores y tierra sea de 1500VA o inferior.
- Una desviación de un paso en los modelos con ciclo distribuido y hasta un 1,5% de Desviación a Escala Completa en los modelos con ángulo de fase se considera que está dentro del Criterio de Ejecución 1.
- Criterio de ejecución 1 (Criterio de ejecución A): No se permite degradación de la ejecución o pérdida de la función cuando el producto funciona como debiera.
- Criterio de ejecución 2 (Criterio de ejecución B): Se permite la degradación de la ejecución o la pérdida parcial de la función durante la prueba. Sin embargo, cuando la prueba se ha completado, el producto debe volver por sí mismo al funcionamiento que debe ser.
- Criterio de ejecución 3 (Criterio de ejecución C): Se permite la pérdida temporal del funcionamiento, siempre que se pueda restaurar la función actuando manualmente sobre los controles.

## Filtro – según EN/IEC 55011

### Cumple con límites de emisión Clase A

	RGC1P..12	RGC1P..30	RGC1P..42	RGC1P..50	RGC1P..62
Máx. Intensidad de Carga	15 ACA	30 ACA	43 ACA	50 ACA	60 ACA
	SCHURTER, 5500.2218	SCHAFFNER, FN2410-45-33	SCHAFFNER, FN2410-45-33	SCHAFFNER, FN2410-60-34	
Modo 1 - Ángulo de fase	ROXBURGH, RES90F16 ES90F20	EPCOS, SIFI-H-G136	A50R000 EPCOS, A42R122 SIFI-H-G136 (hasta 36 ACA)	EPCOS, A50R000	SCHAFFNER, FN2410-60-34
Modo 2 - 1x Ciclo Completo	1.0uF, máx. 760 VCA / X1	2.2uF, máx. 760 VCA / X1	3.3uF, máx. 760 VCA / X1	3.3uF, máx. 760 VCA / X1	3.3uF, máx. 760 VCA / X1
Modo 3 - 4x Ciclo Completo	680nF, máx. 760 VCA / X1	1uF, máx. 760 VCA / X1	2.2uF, máx. 760 VCA / X1	2.2uF, máx. 760 VCA / X1	2.2uF, máx. 760 VCA / X1
Modo 4 - 16x Ciclo Completo	330nF, máx. 760 VCA / X1	680nF, máx. 760 VCA / X1	1uF, máx. 760 VCA / X1	1uF, máx. 760 VCA / X1	2.2uF, máx. 760 VCA / X1
Modo 5 - Ciclo Completo Avanzado	1.0uF, máx. 760 VCA / X1	3.3uF, máx. 760 VCA / X1	3.3uF, máx. 760 VCA / X1	3.3uF, máx. 760 VCA / X1	SCHAFFNER, FN2410-60-34 EPCOS, A60R000
Modo 6 - Arranque suave + Modo 4	330nF, máx. 760 VCA / X1	680nF, máx. 760 VCA / X1	1uF, máx. 760 VCA / X1	1uF, máx. 760 VCA / X1	2.2uF, máx. 760 VCA / X1
Modo 7 - Arranque suave + Modo 5	1.0uF, máx. 760 VCA / X1	3.3uF, máx. 760 VCA / X1	3.3uF, máx. 760 VCA / X1	3.3uF, máx. 760 VCA / X1	SCHAFFNER, FN2410-60-34 EPCOS, A60R000

### Cumple con límites de emisión Clase B

	RGC1P..12	RGC1P..30	RGC1P..42	RGC1P..50	RGC1P..62
Máx. Intensidad de Carga	15 ACA	30 ACA	43 ACA	50 ACA	60 ACA
	SCHURTER, 5500.2069 (hasta 12 ACA)				
Modo 1 - Ángulo de fase	SIFI-H-G120 EPCOS, B12R000 (hasta 12 ACA)	EPCOS, A42R1122	EPCOS, A55R122	EPCOS, A55R122	EPCOS, A75R122
Modo 2 - 1x Ciclo Completo	3.3uF, máx. 760 VCA / X1	SCHAFFNER, FN2410-45-33 EPCOS, SIFI-H-G136	SCHAFFNER, FN2410-45-33 ROXBURGH, MDF50 A50R000 EPCOS, A42R122 SIFI-H-G136 (hasta 36 ACA)	SCHAFFNER, FN2410-60-34 ROXBURGH, MDF50 A55R122 EPCOS, A42R122 (hasta 42 ACA)	SCHAFFNER, FN2410-60-34 EPCOS, A60R000
Modo 3 - 4x Ciclo Completo	2.2uF, máx. 760 VCA / X1	3.3uF, máx. 760 VCA / X1	3.3uF, máx. 760 VCA / X1	SCHAFFNER, FN2410-60-34 A55R122 EPCOS, A42R122 (hasta 42 ACA)	SCHAFFNER, FN2410-60-34 EPCOS, A60R000
Modo 4 - 16x Ciclo Completo	1.0uF, máx. 760 VCA / X1	2.2uF, máx. 760 VCA / X1	2.2uF, máx. 760 VCA / X1	3.3uF, máx. 760 VCA / X1	3.3uF, máx. 760 VCA / X1
	SCHURTER, 5500.2218	SCHAFFNER, FN2410-45-33	SCHAFFNER, FN2410-45-33	SCHAFFNER, FN2410-60-34	SCHAFFNER, FN2410-60-34
Modo 5 - Ciclo Completo Avanzado	ROXBURGH, RES90F16 RES90F20	EPCOS, SIFI-H-G136	ROXBURGH, MDF50 A50R000 EPCOS, A42R122 SIFI-H-G136 (hasta 36 ACA)	ROXBURGH, MDF50 A55R122 EPCOS, A42R122 (hasta 42 ACA)	EPCOS, A60R000
Modo 6 - Arranque suave + Modo 4	1.0uF, máx. 760 VCA / X1	2.2uF, máx. 760 VCA / X1	2.2uF, máx. 760 VCA / X1	3.3uF, máx. 760 VCA / X1	3.3uF, máx. 760 VCA / X1
	SCHURTER, 5500.2218	SCHAFFNER, FN2410-45-33	SCHAFFNER, FN2410-45-33	SCHAFFNER, FN2410-60-34	SCHAFFNER, FN2410-60-34
Modo 7 - Arranque suave + Modo 5	ROXBURGH, RES90F16 RES90F20	EPCOS, SIFI-H-G136	ROXBURGH, MDF50 A50R000 EPCOS, A42R122 SIFI-H-G136 (hasta 36 ACA)	ROXBURGH, MDF50 A55R122 EPCOS, A42R122 (hasta 42 ACA)	EPCOS, A60R000

## Diagrama de conexión del filtro

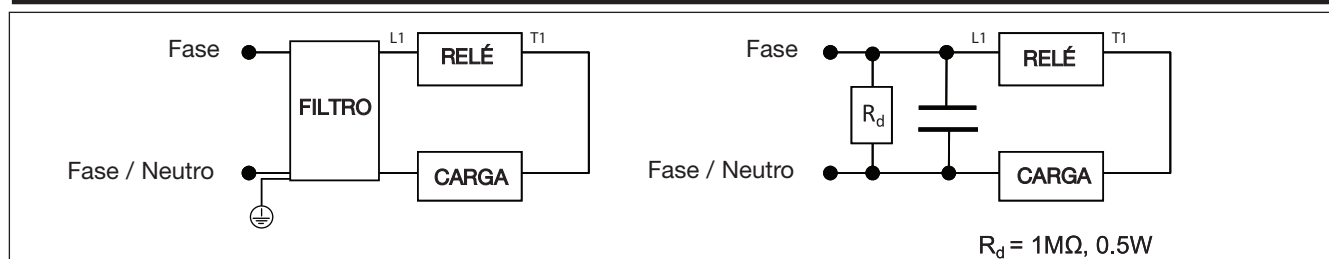

Nota: El filtro recomendado está determinado por las pruebas llevadas a cabo con una carga concreta. RGC1P se instalan en sistemas donde las condiciones son diferentes a las utilizadas para hacer pruebas, como carga, longitud de los cables y otros componentes auxiliares que existen en un sistema real. Es responsabilidad del integrador del sistema asegurar que el sistema con los componentes anteriormente detallados cumple con las normas y regulaciones pertinentes.

En una instalación hay que tener en cuenta las recomendaciones del fabricante si se usan filtros.

## Disposición de los terminales

### RGC1P..AA..

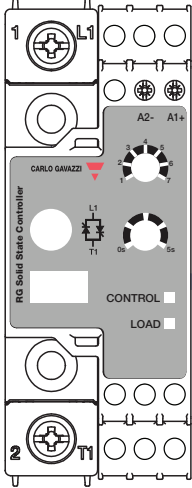

**Indicación de terminales:**

1/L1: Conexiones de línea  
2/T1: Conexiones de la carga  
A1 - A2: Entrada de control: 4 - 20 mA

### RGC1P..V..

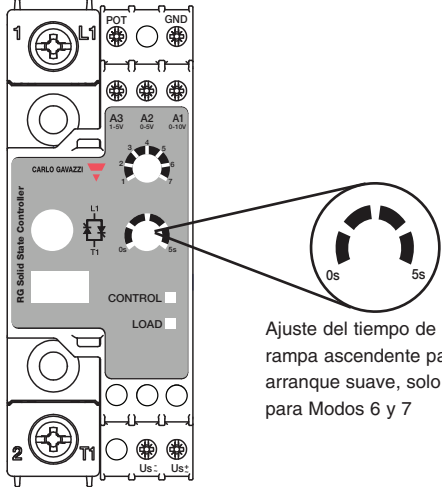

**Indicación de terminales:**

1/L1: Conexiones de línea  
2/T1: Conexiones de la carga  
A1-GND: Entrada de control: 0-10V  
A2-GND: Entrada de control: 0-5V  
A3-GND: Entrada de control: 1-5V  
POT: Entrada de potenciómetro externo  
Us (+, ~): Señal de alimentación externa, positivo (RG..V.D) o señal CA (RG..V.A)  
Us (-, ~): Señal de alimentación externa a tierra (RG..V.D) o señal CA (RG..V.A)

Ajuste del tiempo de rampa ascendente para arranque suave, solo para Modos 6 y 7

Selección del modo	Modo de conmutación
	1 Ángulo de fase (ajuste por defecto)
	2 1x ciclo completo
	3 4x ciclos completos
	4 16x ciclos completos
	5 Ciclo completo avanzado
	6 Arranque suave + 16 ciclos completos
	7 Arranque suave + ciclo completo avanzado

## Indicaciones LED

### RGC1P..AA..

LED	Estado	Diagrama de tiempo
Control (verde)	Entrada de control < 4mA	[Pulsos de luz]
	Entrada de control > 4mA	[Pulsos de luz]
	Pérdida de red	[Pulsos de luz con 0.5s intervalos]
	Error interno del relé estático	[Pulsos de luz con 0.5s intervalos]
Carga (amarillo)	<b>CARGA ON</b>	[Pulsos de luz]

### RGC1P..V..

LED	Estado	Diagrama de tiempo
Control (verde)	Tensión alimentación (Us) ON	[Pulsos de luz]
	Entrada de control > 0V	[Pulsos de luz]
	Pérdida de red	[Pulsos de luz con 0.5s intervalos]
	Error interno del relé estático	[Pulsos de luz con 0.5s intervalos]
Carga (amarillo)	<b>CARGA ON</b>	[Pulsos de luz]

## Modos de conmutación

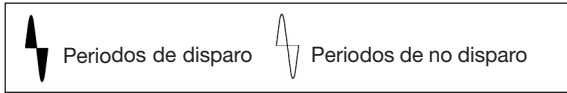

### MODO 1: Conmutación por ángulo de fase

El modo de conmutación por ángulo de fase se rige por el principio de control de ángulo de fase. La potencia enviada a la carga se controla con el disparo de los tiristores por cada medio ciclo. El disparo del ángulo varía en función del nivel de la señal de entrada que determina la potencia de salida a enviar a la carga.

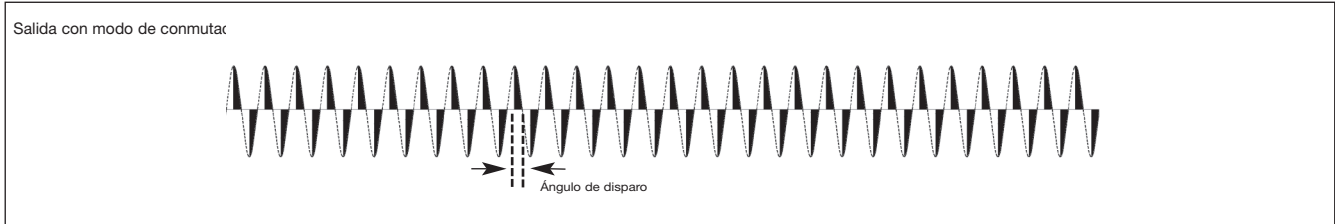

### Conmutación de un ciclo completo

En este modo de conmutación se conmutan solo los ciclos completos. La conmutación a tensión cero reduce las interferencias electromagnéticas en comparación con el modo de conmutación por ángulo de fase (modo 1).

Los ciclos completos están distribuidos sobre una base de tiempo para asegurar un control de la carga rápido y preciso, alargando la vida útil del calefactor. Este modo es solo para cargas resistivas.

### MODO 2: Conmutación de 1 ciclo completo

Este modo ofrece la resolución más baja para la conmutación de ciclos completos, por ej., 1 ciclo completo. Si hay una demanda del relé estático de potencia de salida del 50%, la carga se conectará durante 1 ciclo completo y se desconectará durante 1 ciclo completo siguiendo un patrón repetido. Por debajo del 50%, el periodo de no disparo aumenta, pero el periodo de disparo permanece fijo en 1 ciclo completo. Por encima del 50%, el periodo de disparo aumenta, pero el periodo de no disparo permanece fijo en 1 ciclo completo.

Por lo tanto, a un 25% de demanda de potencia de salida, el periodo de no disparo se prolonga y el relé estático conectará la carga durante 1 ciclo completo y la desconectará durante 3 ciclos completos según un patrón repetido. Al 75%, el periodo de disparo se prolonga y el relé estático conectará la carga durante 3 ciclos completos y la desconectará durante 1 ciclo completo según un patrón repetido. Al 100%, el relé estático conectará la carga por completo.

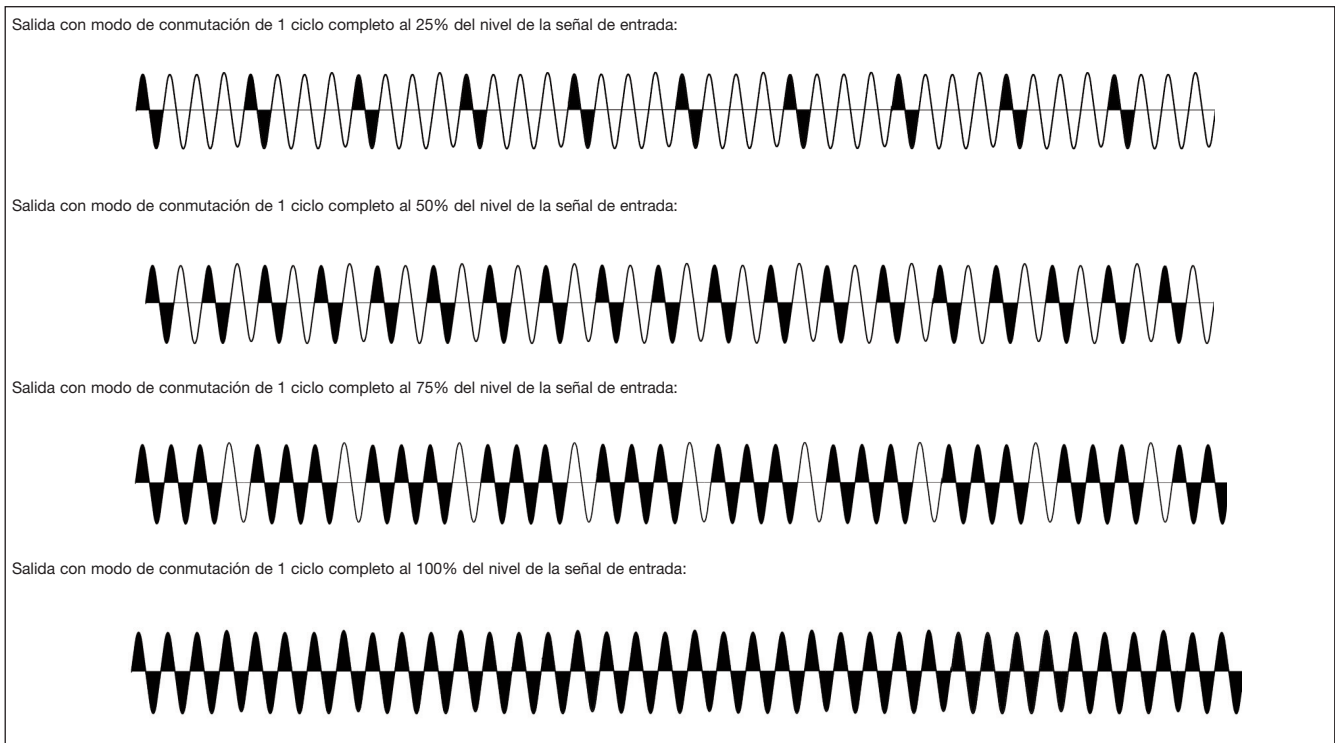

## Modos de conmutación

### MODO 3: conmutación de 4 ciclos completos

### MODO 4: conmutación de 16 ciclos completos

En el **modo 3** la resolución mínima es de 4 ciclos completos. Al 50% de demanda de potencia de salida, el relé estático conectará la carga durante 4 ciclos completos y la desconectará durante 4 ciclos completos según un patrón repetido. Por debajo del 50%, el periodo de no disparo aumenta, pero el periodo de disparo permanece fijo en 4 ciclos completos. Por encima del 50%, el periodo de disparo aumenta, pero el periodo de no disparo permanece fijo en 4 ciclos completos.

En el **modo 4** la resolución mínima es de 16 ciclos completos. Al 50% de demanda de potencia de salida, el relé estático conectará la carga durante 16 ciclos completos y la desconectará durante 16 ciclos completos según un patrón repetido. Por debajo del 50%, el periodo de no disparo aumenta, pero el periodo de disparo permanece fijo en 16 ciclos completos. Por encima del 50%, el periodo de disparo aumenta, pero el periodo de no disparo permanece fijo en 16 ciclos completos.

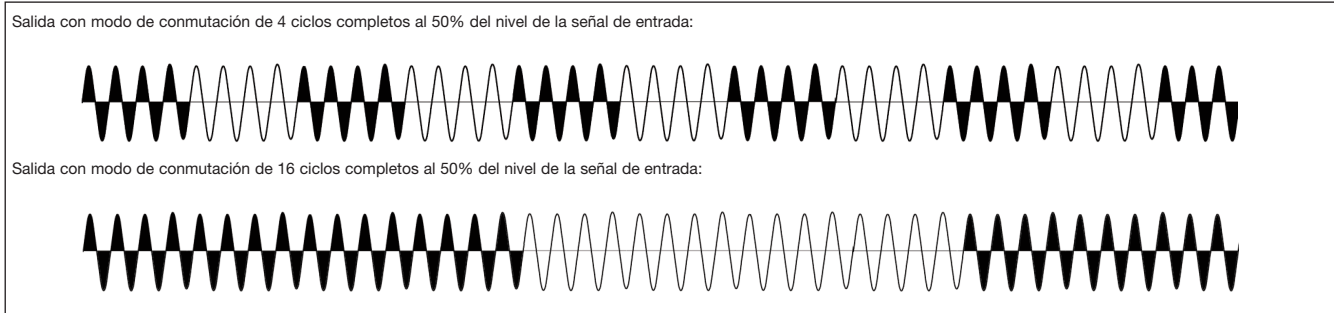

### MODO 5: Conmutación de ciclo completo avanzado (AFC)

Este modo se basa en el principio de ciclos completos distribuidos anteriormente explicado, con la diferencia de que la resolución para periodos de disparo y de no disparo cambia a medio ciclo de la red. Este modo es adecuado para calefactores infrarrojos de corta/media onda. El propósito del medio ciclo del periodo de no disparo es para reducir el molesto parpadeo de este tipo de lámparas, por ejemplo. Por debajo del 50% de demanda de potencia de salida, el relé estático conecta la carga en periodos de medio ciclo. Los periodos de no disparo son ciclos completos. Por encima del 50%, el relé estático conecta la carga en periodos de ciclos completos, pero los periodos de no disparo son medios ciclos.



### ARRANQUE SUAVE

El Arranque suave se usa para reducir la intensidad de arranque de las cargas que tienen una alta relación de resistencia frío-calor, como es el caso de los calefactores infrarrojos de onda corta. El ángulo de disparo del tiristor aumenta gradualmente durante un periodo de tiempo de un máximo de 5 segundos (seleccionable mediante el potenciómetro) para aplicar la tensión (y la intensidad) a la carga suavemente.

El arranque suave se realiza en la primera conexión y en el caso de periodos de no disparo de más de 5 segundos. Si el arranque suave se para antes de completarse el mismo, se asume que se realizó un arranque y que el conteo del periodo de no disparo comienza en cuanto el arranque suave se para.

## Modos de conmutación

### MODO 6: Arranque suave + MODO 4 (conmutación de 16 ciclos completos)

Este modo se basa en el principio de conmutación del modo 4 (16 ciclos completos), pero el arranque suave se realiza en la conexión o en el caso de periodos de no disparo de más de 5 segundos. Una vez que el arranque suave se ha completado, los ciclos completos (con una resolución de 16 ciclos completos) se envían a la carga en función de la señal de entrada, según el principio de conmutación del MODO 4.

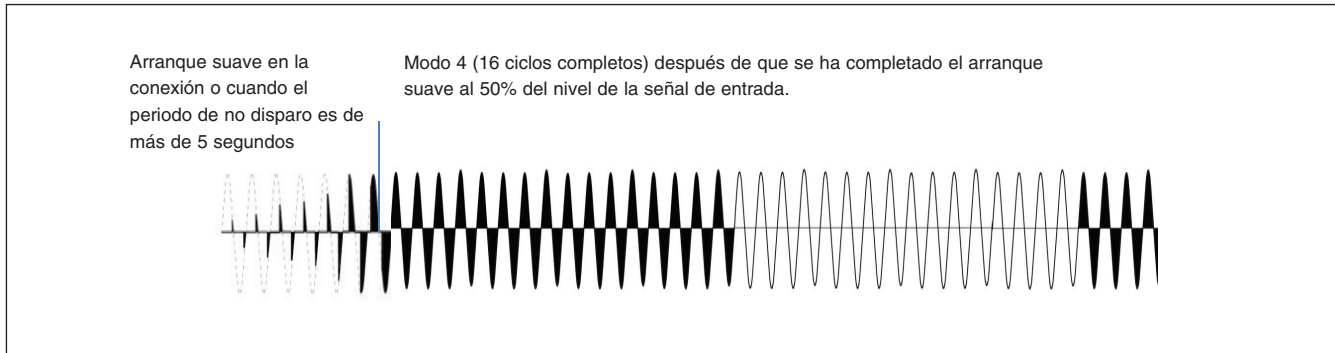

### MODO 7: Arranque suave + MODO 5 (conmutación de ciclo completo avanzado)

Este modo se basa en el principio de conmutación del modo 5 (ciclo completo avanzado), pero el arranque suave se realiza en la conexión o en el caso de periodos de no disparo de más de 5 segundos. Una vez que el arranque suave se ha completado, la potencia de salida es enviada a la carga en función de la señal de entrada, según el principio de conmutación del Modo 5.

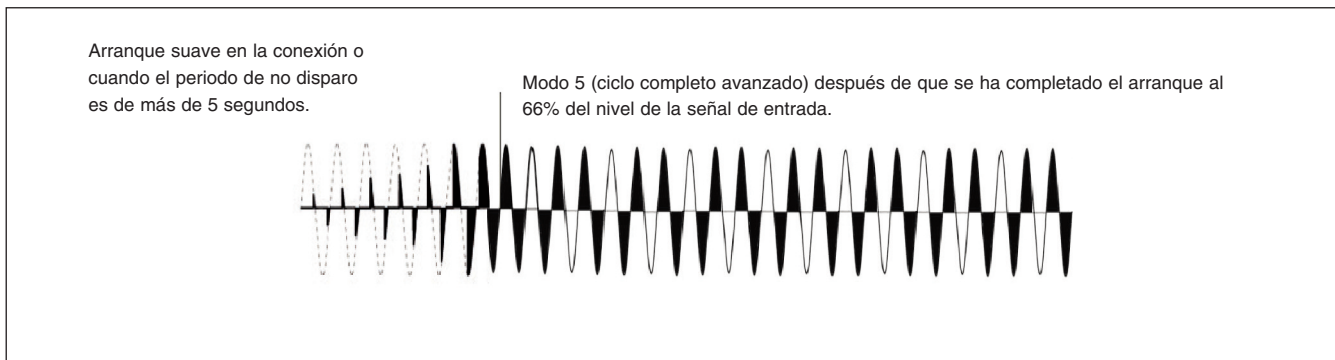

## Dimensiones

**RGC1P..12**

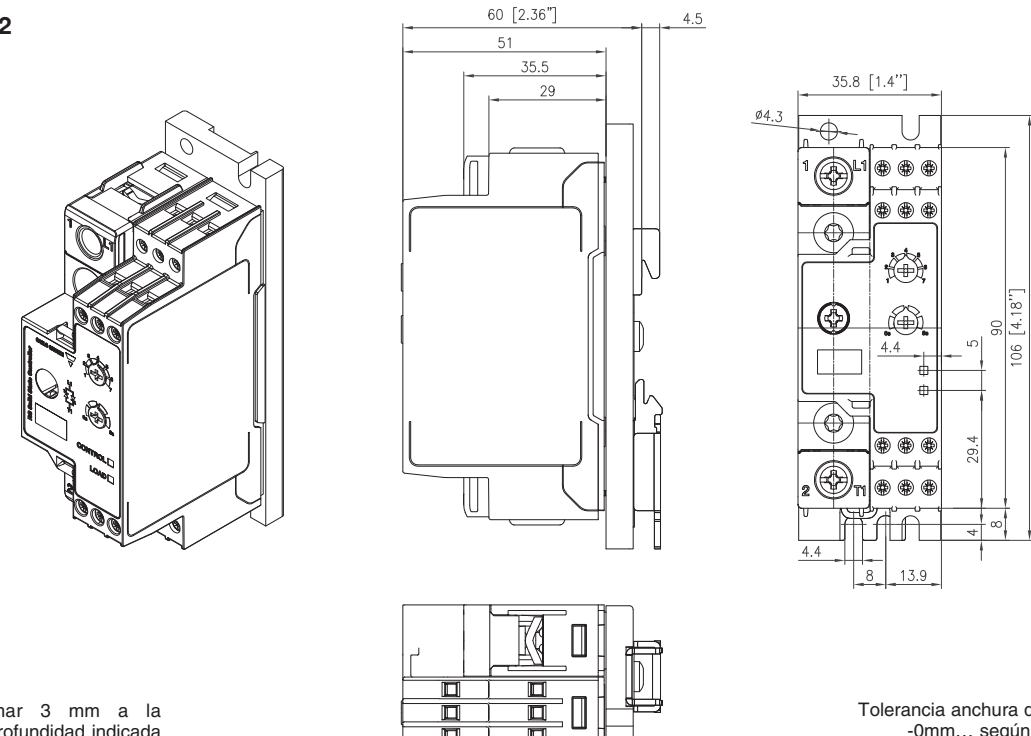

Hay que sumar 3 mm a la dimensión de profundidad indicada de RGx1P cuando se instala la cubierta protectora en el equipo.

Tolerancia anchura de la caja +0.5mm, -0mm... según norma DIN43880.  
 Resto de tolerancias: +/- 0.5mm.  
 Todas las dimensiones en mm.

**RGC1P..30**

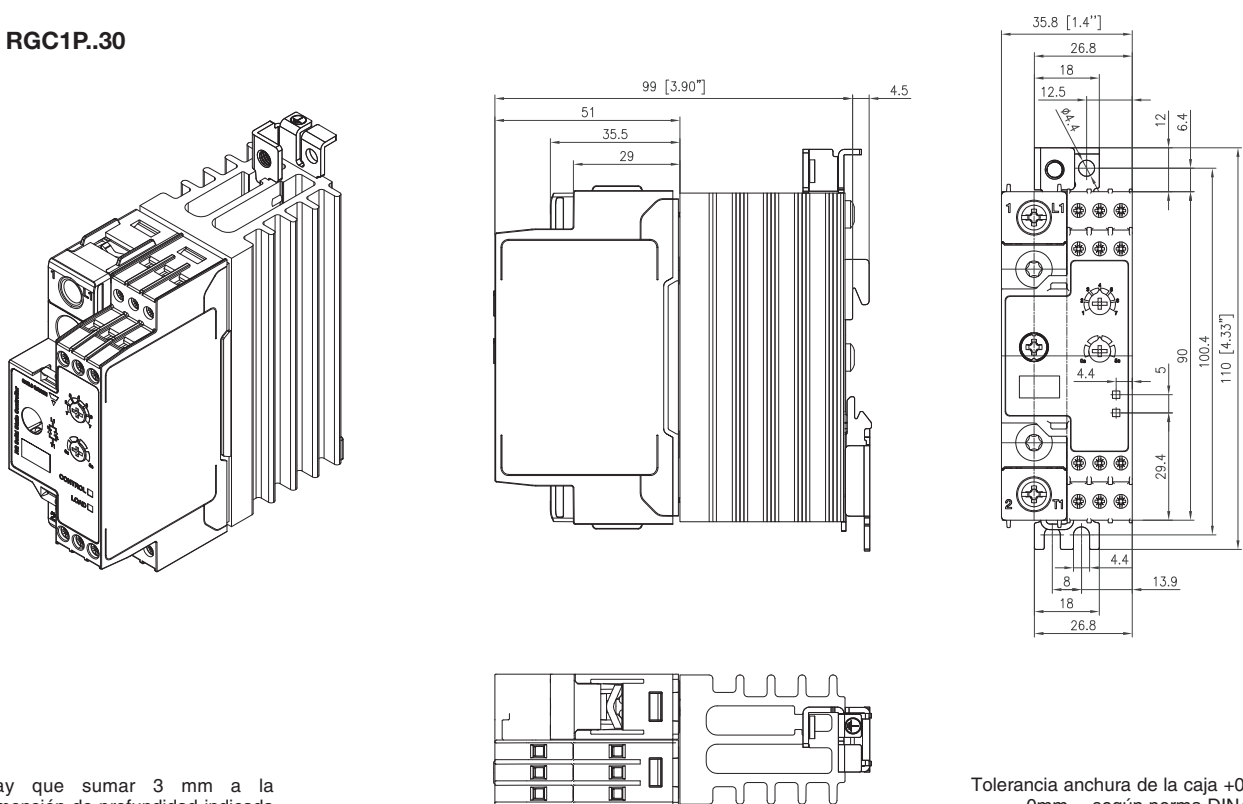

Hay que sumar 3 mm a la dimensión de profundidad indicada de RGx1P cuando se instala la cubierta protectora en el equipo.

Tolerancia anchura de la caja +0.5mm, -0mm... según norma DIN43880.  
 Resto de tolerancias: +/- 0.5mm.  
 Todas las dimensiones en mm.



## Dimensiones

### RGC1P..42

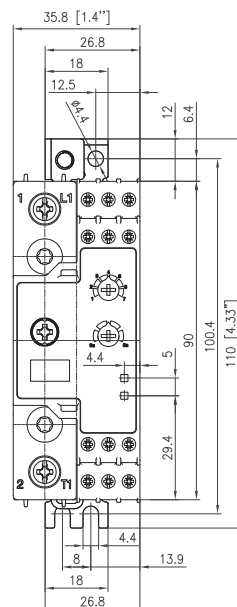
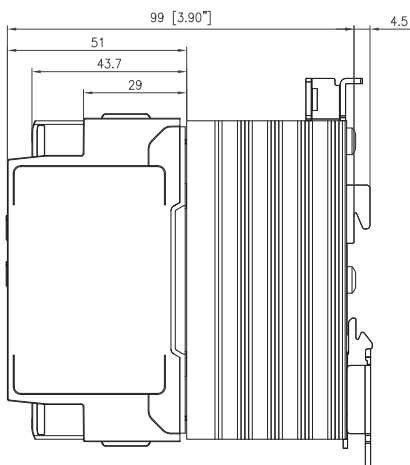
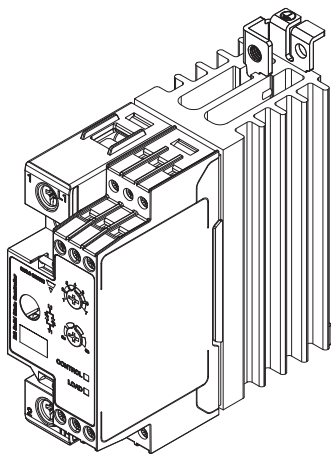

Hay que sumar 3 mm a la dimensión de profundidad indicada de RGx1P cuando se instala la cubierta protectora en el equipo.

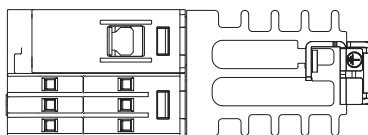

Tolerancia anchura de la caja +0.5mm, -0mm... según norma DIN43880.  
Resto de tolerancias: +/- 0.5mm.  
Todas las dimensiones en mm.

### RGC1P..50 RGC1P..62

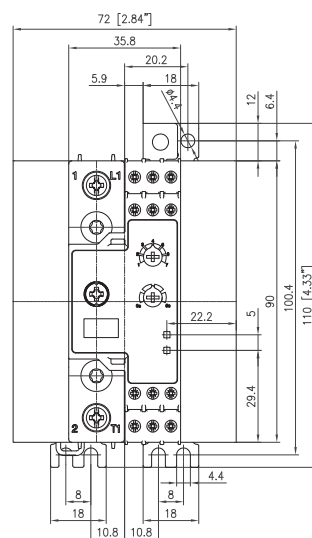
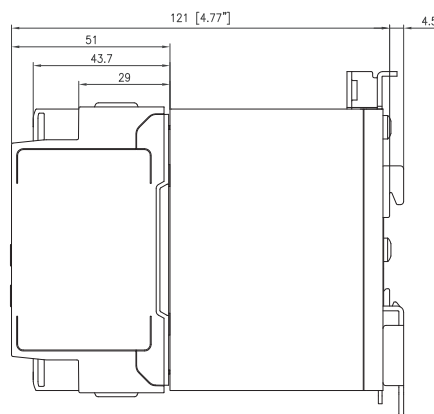
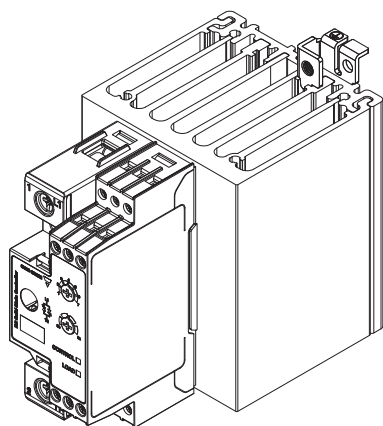

Hay que sumar 3 mm a la dimensión de profundidad indicada de RGx1P cuando se instala la cubierta protectora en el equipo.

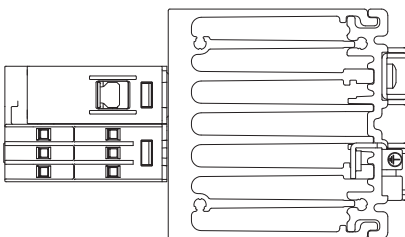

Tolerancia anchura de la caja +0.5mm, -0mm... según norma DIN43880.  
Resto de tolerancias: +/- 0.5mm.  
Todas las dimensiones en mm.

## Especificaciones de conexión

### CONEXIONES DE POTENCIA:

Usar conductores de cobre (Cu) para 75°C

1/L1, 2/T1

RGC..12, RGC..30

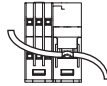
RGC..42, RGC..50,  
RGC..62Longitud retirada  
revestimiento del  
cable (x)

12mm

11mm

Tipo de conexión

Tornillo M4 con arandela

Tornillo M5 con terminal con mordaza

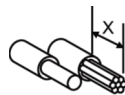
Rígido (macizo y  
trenzado)2x 2.5 - 6.0 mm<sup>2</sup>  
2x 14 - 10 AWG1x 2.5 - 6.0 mm<sup>2</sup>  
1x 14 - 10 AWG1x 2.5 - 25 mm<sup>2</sup>  
1x 14 - 3 AWG

Datos según UL/ cUL

Flexible con terminal  
al final2x 1.0 - 2.5 mm<sup>2</sup>  
2x 2.5 - 4.0 mm<sup>2</sup>  
2x 18 - 14 AWG  
2x 14 - 12 AWG1x 1.0 - 4.0 mm<sup>2</sup>  
1x 18 - 12 AWG1x 2.5 - 16 mm<sup>2</sup>  
1x 14 - 6 AWGFlexible sin terminal  
al final2x 1.0 - 2.5 mm<sup>2</sup>  
2x 2.5 - 6.0 mm<sup>2</sup>  
2x 18 - 14 AWG  
2x 14 - 10 AWG1x 1.0 - 6.0 mm<sup>2</sup>  
1x 18 - 10 AWG1x 4.0 - 25 mm<sup>2</sup>  
1x 12 - 3 AWG

Par de apriete

Pozidriv 2  
UL: 2Nm (17.7 lb-in)  
IEC: 1.5-2.0Nm (13.3-17.7 lb-in)Pozidriv 2  
UL: 2.5Nm (22 lb-in)  
IEC: 2.5-3.0Nm (22-26.6 lb-in)Apertura para orejeta  
de terminación

12.3mm

No se aplica

Conexión tierra de  
protección

M5, 1.5Nm (13.3 lb-in)

Nota: el terminal de tornillo M5 con protección de tierra no se incluye con el relé estático. La tierra de protección debe estar conectada siempre que el equipo se vaya a utilizar en aplicaciones con Clase 1, según la norma EN/IEC 61140.

### CONEXIONES DE CONTROL:

Usar conductores de cobre (Cu) para 60/75°C

GND, A1, A2, A3, POT, Us

Longitud retirada  
revestimiento del  
cable (x)

8 mm

Tipo de conexión

Tornillo M3 con terminal con mordaza

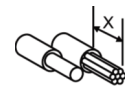
Rígido (macizo y  
trenzado)1x 1.0 - 2.5 mm<sup>2</sup>  
1x 18 - 12 AWG

Datos según UL/ cUL

Flexible con terminal  
al final1x 0.5 - 2.5 mm<sup>2</sup>  
1x 20 - 12 AWG

Par de apriete

Pozidriv 1  
UL: 0.5Nm (4.4 lb-in)  
IEC: 0.4-0.5Nm (3.5-4.4 lb-in)

## Diagramas de conexiones

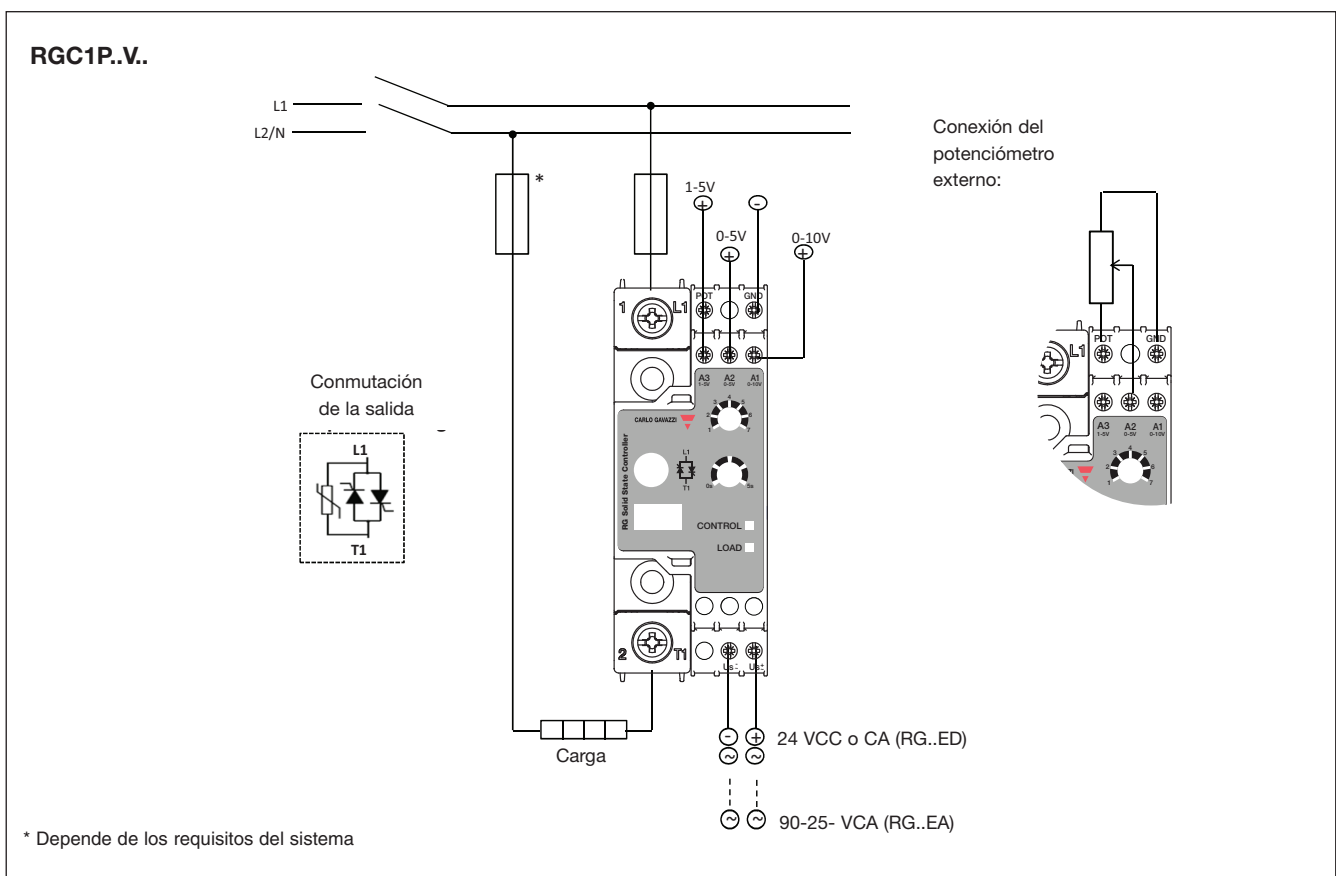
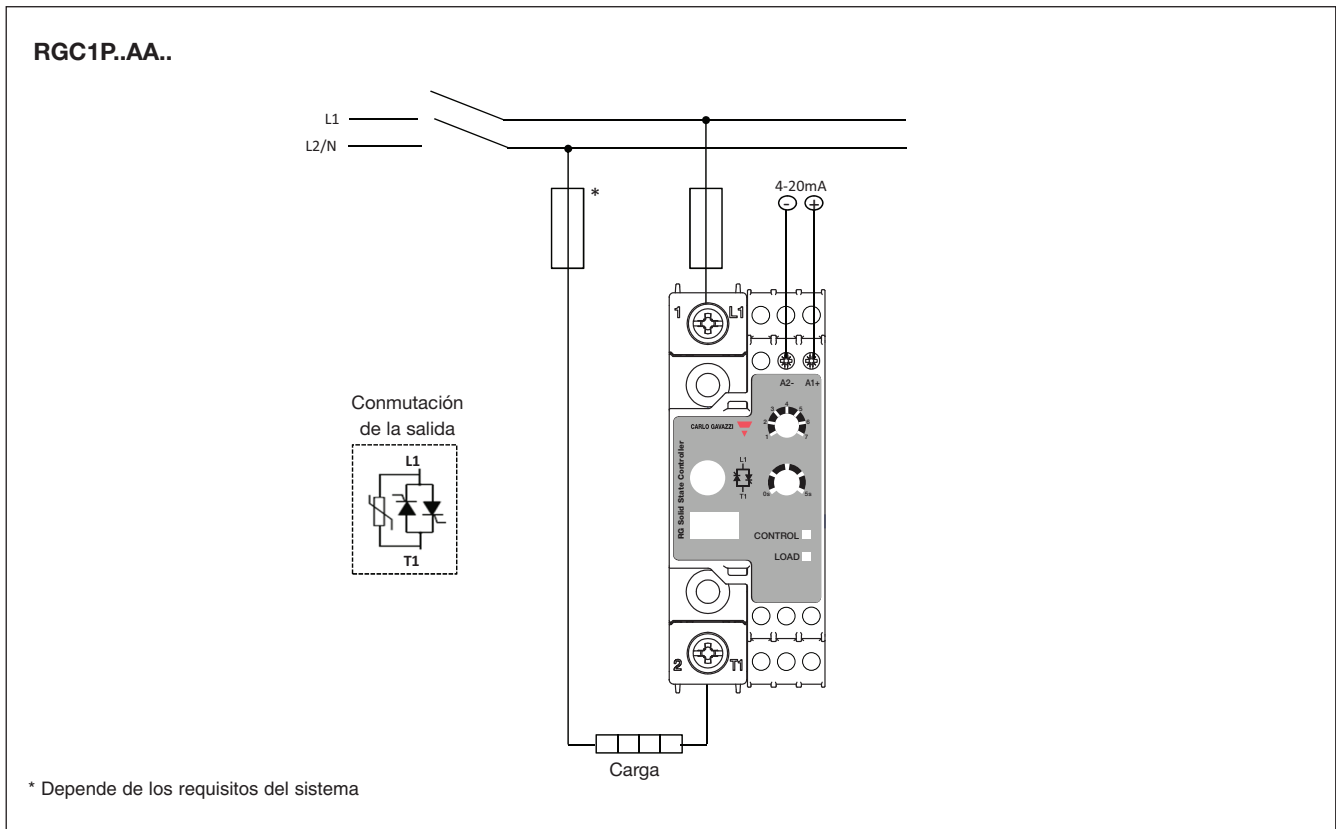

## Instrucciones de instalación

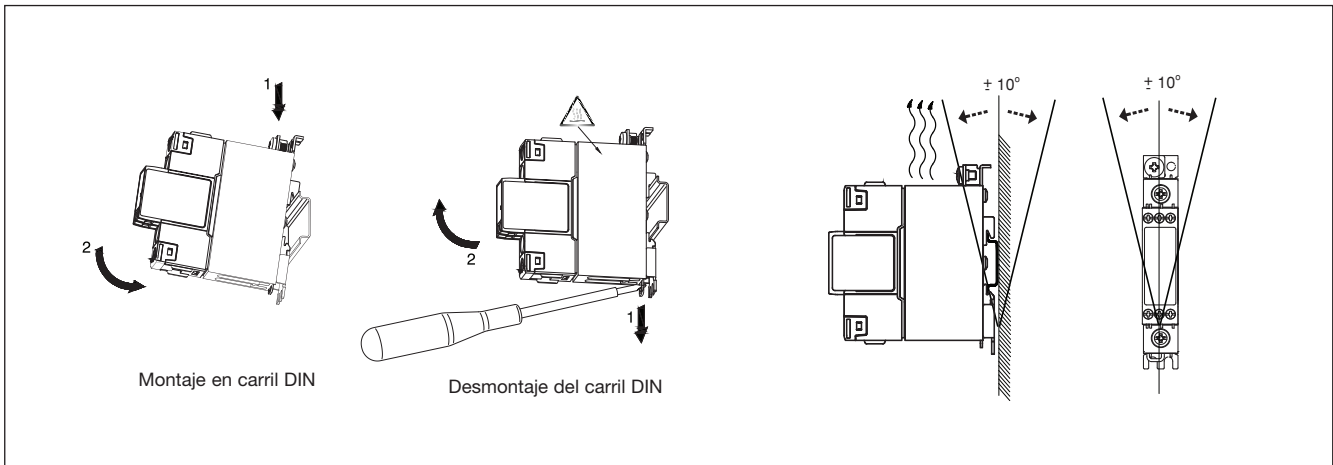

## Montaje

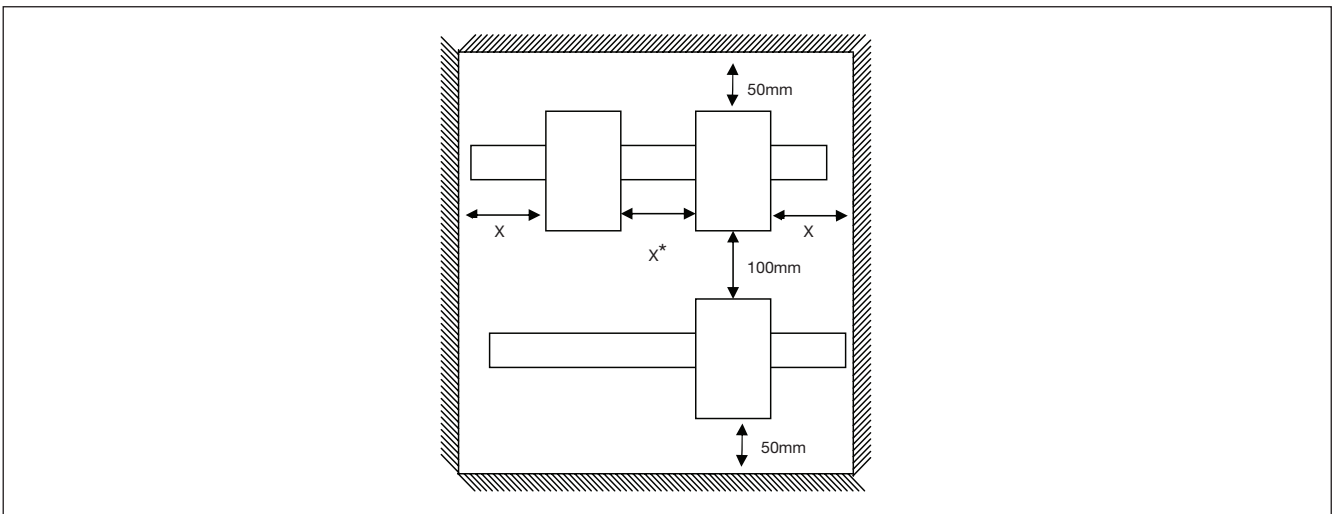

\* Ver curvas de disipación y espaciado. El espacio entre el relé estático y las paredes del panel debe ser de > 5 mm.

## Protección contra cortocircuitos

### Coordinación de protección de tipo 1 en comparación con el tipo 2:

Tipo 1: implica que después de un cortocircuito, el equipo en prueba no volverá al estado de funcionamiento. Tipo 2: el equipo en prueba es operativo después de un cortocircuito. En ambos casos, sin embargo hay que interrumpir el cortocircuito. No hay que abrir el fusible entre la caja y la alimentación. La puerta o la cubierta de la caja no debe abrirse bruscamente. Los conductores o terminales no deben estar dañados y los conductores no deben estar separados de los terminales. No debe haber rotura o fisura en la base de aislamiento de manera que la integridad del montaje de las partes vivas muestre deterioro. No deben ocurrir descargas o darse riesgo de incendios.

Las variables del producto reflejadas en la tabla a continuación pueden usarse en un circuito capaz de soportar más de 100.000 amperios eficaces (rms) simétricos, 600V de tensión máxima cuando la protección sea por fusibles. Pruebas realizadas a 100.000A con fusibles J; por favor consulte a continuación los amperios máximos permitidos por el fusible. Utilice sólo fusibles. Pruebas con fusibles clase J equivalen a fusibles clase CC.

### Tipo de coordinación 1 (UL508)

Código	Intensidad de corto-circuito prevista [kArms]	Valor máx. [A]	Clase	Tensión [VCA]
RGC1P..12	100	30	J o CC	máx. 600
RGC1P..30	100	30	J o CC	máx. 600
RGC1P..42	100	80	J	máx. 600
RGC1P..50	100	30	J	máx. 600
RGC1P..62	100	80	J	máx. 600

### Tipo de coordinación 2 (EN/IEC 60947-4-3)

Código	Intensidad de corto-circuito prevista [kArms]	Ferraz Shawmut (Mersen)		Siba		Tensión [VCA]
		Valor máx. [A]	Código	Valor máx. [A]	Código	
RGC1P..12 RGC1P..30	10	40	6.9xx CP GRC 22x58 /40	32	50 142 06.32	máx. 600
	100	40	6.9xx CP URD 22x58 /40	32	50 142 06.32	máx. 600
RGC1P..42	10	63	6.9xx CP URC 14x51 /63	80	50 142 20.80	máx. 600
	10	70	A70QS70-4	80	50 142 20.80	máx. 600
	100	63	6.9xx CP URC 14x51 /63	80	50 142 20.80	máx. 600
	100	70	A70QS70-4	80	50 142 20.80	máx. 600
RGC1P..50	10	80	6.621 CP URQ 27x60 /80	80	50 142 20.80	máx. 600
	100	n/a	n/a	80	50 142 20.80	máx. 600
RGC1P..62	10	100	6.9xx CP GRC 22x58 /100	100	50 142 20.100	máx. 600
	10	100	A70QS100-4	100	50 142 20.100	máx. 600
	100	100	6.621 CP URGD 27x60 /100	100	50 142 20.100	máx. 600
	100	100	A70QS100-4	100	50 142 20.100	máx. 600

xx = 00, sin indicación de disparo del fusible

xx = 21, con indicación de disparo del fusible

## Tipo 2 - Protección con disyuntores miniatura (MCB)

Modelo de relé estático	Código ABB para Z tipo MCB (intensidad nominal)	Código ABB para B tipo MCB (intensidad nominal)	Área de sección del cable [mm <sup>2</sup> ]	Longitud mínima del hilo conductor de cobre <sup>10</sup>
RGC1P.12 RGC1P.30 (1800 A <sup>2</sup> s)	<b>1 fase</b> S201 - Z10 (10A)	S201-B4 (4A)	1.0	7.6
			1.5	11.4
			2.5	19.0
	S201 - Z16 (16A)	S201-B6 (6A)	1.0	5.2
			1.5	7.8
			2.5	13.0
			4.0	20.8
	S201 - Z20 (20A)	S201-B10 (10A)	1.5	12.6
			2.5	21.0
	S201 - Z25 (25A)	S201-B13 (13A)	2.5	25.0
			4.0	40.0
	<b>2 fases</b> S202 - Z25 (25A)	S202-B13 (13A)	2.5	19.0
4.0			30.4	
RGC1P.50 (3200 A <sup>2</sup> s)	<b>1 fase</b> S201 - Z25 (25A)	S201-B13 (13A)	2.5	7.0
			4.0	11.2
			6.0	16.8
RGC1P.42 RGC1P.62 (18000 A <sup>2</sup> s)	<b>1 fase</b> S201-Z32 (32A)	S201-B16 (16A)	2.5	3.0
			4.0	4.8
			6.0	7.2
	S201-Z50 (50A)	S201-B25 (25A)	4.0	4.8
			6.0	7.2
			10.0	12.0
			16.0	19.2
	S201-Z63 (63A)	S201-B32 (32A)	6.0	7.2
			10.0	12.0
			16.0	19.2

10. Entre el disyuntor miniatura (MCB) y la carga (incluyendo la línea de retorno que vuelve a la red principal).

Nota: Se estima una intensidad propia de 6kA y un sistema de alimentación de 230/400V para las especificaciones arriba descritas. Para cables con área de sección del cable diferente a la anteriormente especificada, por favor consulte con el departamento técnico de Carlo Gavazzi.

## Información Ambiental

La declaración en esta sección se elabora de conformidad con el estándar sobre la Industria Electrónica de la República Popular China SJ/T11364-2014: Marcado para la Restricción del Uso de Sustancias Peligrosas en Productos Eléctricos y Electrónicos.

Producto	Sustancias y Elementos Tóxicos o Peligrosos					
	Plomo (Pb)	Mercurio (Hg)	Cadmio (Cd)	Cromo Hexavalente (Cr(VI))	Bifenilos Polibromados (PBB)	Éteres Difenílicos Polibromados (PBDE)
Unidad de potencia	x	○	○	○	○	○
<p>O: Indica que dicha sustancia peligrosa contenida en materiales homogéneos para este producto está por debajo del límite de los requisitos de GB/T 26572.</p> <p>X: Indica que dicha sustancia peligrosas contenida en uno de los materiales homogéneos utilizados para este producto está por encima del límite de los requisitos de GB/T 26572.</p>						

## 环境特性

这份申明根据中华人民共和国电子工业标准 SJ/T11364-2014：标注在电子电气产品中限定使用的有害物质

零件名称	有毒或有害物质与元素					
	铅 (Pb)	汞 (Hg)	镉 (Cd)	六价铬 (Cr(VI))	多溴化联苯 (PBB)	多溴联苯醚 (PBDE)
功率单元	x	○	○	○	○	○
<p>O: 此零件所有材料中含有的该有害物低于GB/T 26572的限定。</p> <p>X: 此零件某种材料中含有的该有害物高于GB/T 26572的限定。</p>						



## Accesorios

### Cubiertas protectoras



#### Código de Pedido

Cubierta de protección frontal para las series RGS1P y RGC1P que incluye:  
 - 5 cubiertas transparentes  
 - 5 bridas de seguridad

**RGTMP**

La cubierta a prueba de manipulaciones se incluye en el envío. Lea las instrucciones a continuación para su instalación en el relé de estado sólido

**RGC1P...T**

### Instalación

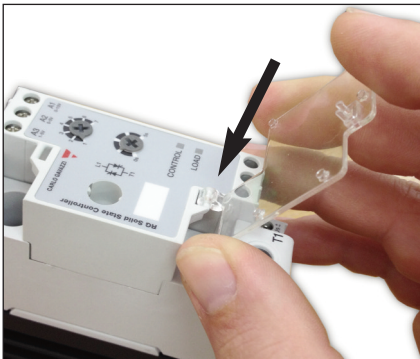

1: Introducir el gancho de la cubierta transparente en la ranura de la parte inferior de la unidad RGx1P

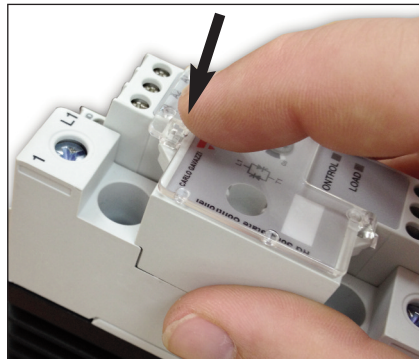

2: Encajar la cubierta transparente en la ranura de la parte superior de la unidad RGx1P

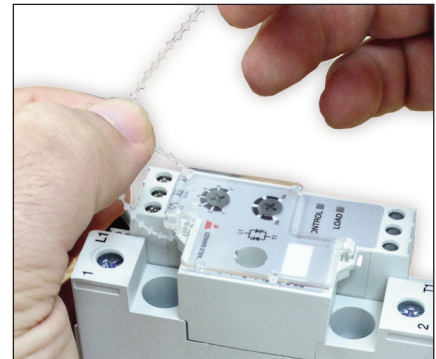

3: Asegurar la cubierta